

EasyControl S  
Art. 1881

---

**Bruksanvisning**

**Instructions**

# GARDENA Bevattningscomputer EasyControl



Översättning av den tyska original instruktionen.

Läs omsorgsfullt igenom bruksanvisningen och följ dess anvisningar. Gör dig med hjälp av bruksanvisningen väl förtrogen med bevattningscomputern, ett riktigt handhavande av utrustningen liksom säkerhetsbestämmelserna.



Av säkerhetsskäl får barn och ungdomar under 16 år liksom personer, som inte är förtrogena med denna bruksanvisning, inte använda denna bevattningscomputer.

Personer med nedsatt psykisk eller mental hälsa får endast använda produkten under övervakning eller under instruktion av en ansvarig person.

Barn måste hållas under uppsikt för att säkerställa att de inte leker med produkten.

→ Förvara bruksanvisningen på säkert ställe.

## ***Innehållsförteckning***

1. Användningsområde för GARDENA bevattningscomputer ...	3
2. Säkerhetsföreskrifter .....	3
3. Funktion .....	4
4. Idrifttagning .....	7
5. Programmering .....	5
6. Urdrifttagning .....	
7. Skötsel .....	
8. Åtgärda störningar .....	
9. Levererbara tillbehör .....	

10. Tekniska data .....
11. Service / Garanti .....

## 1. Användningsområde för GARDENA bevattningscomputer

### *Avsedd användning:*

GARDENA bevattningscomputer är ägnad och avsedd för privat användning i hus- och hobbyträdgården för uteslutande användning utomhus och för styrning av vattenspridare och bevattningssystem. Bevattningscomputer kan användas för automatisk bevattning när man är på semester.

### *Att observera*



**Bevattningscomputern får inte användas i industriella sammanhang och i förbindelse med kemikalier, livsmedel, lättantändliga och explosiva ämnen.**

## 2. Säkerhetsföreskrifter

### *Batteri:*

**Med hänsyn till funktionssäkerheten får endast 9V-alkali-mangan-batterier (Alkaline) typ IEC 6LR61 användas!**

För att förhindra att bevattningscomputern slutar fungera genom ett svagt batteri om man är borta en längre tid, skall batteriet bytas ut när batterisymbolen blinkar.

### **Idrifttagning:**

Bevattningscomputern får endast monteras vertikalt med överfallsmuttern uppåt, detta för att förhindra att vatten tränger in i batterifacket.

Den minsta möjliga vattenmängden för felfri funktion av bevattningscomputern är 20 – 30 liter/timme.

För t.ex. styrning av Micro-Dripsystemet behövs minst 10 stk 2-liters droppmunstycke.

Vid hög temperatur (över 60 °C vid displayen) kan det förekomma att LCD-displayen slocknar. Detta har dock ingen inverkan på programförloppet.

När displayen svalnar av, återkommer visningen.

Det genomströmmande vattnet får ha en temperatur av högst 40 °C.

→ Använd endast klart sötvatten.

Minsta driftstryck är 0,5 bar, det högsta 12 bar.

Undvik dragbelastningar.

→ Dra inte i ansluten vattenslang.

Om styrdelen tas bort när ventilen är öppen, förblir ventilen öppen tills styrdelen sätts på igen.

## **3. Funktion**

---

Med bevattningscomputern går det att vattna trädgården på valfri tidpunkt upp till tre gånger dagligen (var 8:e timme) helautomatiskt. Det går att använda vattenspridare, sprinklersystem eller ett droppbevattningssystem för bevattningen.

Bevattningscomputern övertar bevattningen helautomatiskt enligt programmet som har skapats och kan därför också användas när man är på semester.

Tidigt på morgonen eller sent på kvällen är avdunstningen och därmed vattenförbrukningen lägst.

Bevattningsprogrammet matas in enkelt med styrreglagen.

Ett bevattningsprogram består av bevattningsstarttid, -längd, och -cykel.

### Styrreglage:

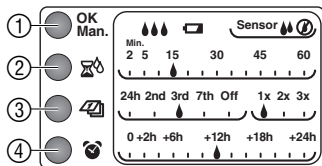





### Knappar

### Funktion

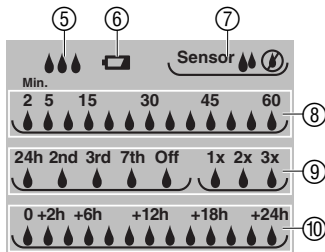
① <b>OK-knapp</b>	Sparar värdena som har ställts in med <b>+</b> -knappen.
② <b>🕒-Knapp</b>	Ändrar bevattningslängd .
③ <b>📅-Knapp</b>	Ändrar bevattningscykeln .
④ <b>🕒-Knapp</b>	Fördröjer bevattningsstarttiden .

## Displayangivelser:



Angivelse	Beskrivning
⑤ 	Blinkar eftervarandra när bevattning just utförs.
⑥ 	Blinkar när batteriet måste bytas ut. Ventilen öppnas ytterligare 4 veckor.  Visas konstant när batteriet är tomt. Ventilen öppnas inte längre (Byta batteri se 4. Idrifttagning "Lägga i batteri").
⑦ <b>Sensor</b>  /	Visar att sensorn meddelar torrt och att den programmerade bevattningen utförs.  <b>Sensor</b> 
⑧	Programtider.
⑨	Bevattningscykel.

## 4. Idrifttagning

### Lägga i batteri:

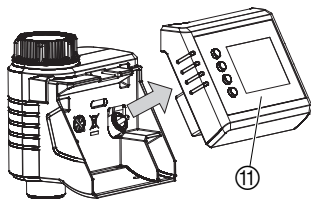

Bevattningscomputern får endast drivas med ett 9 V alkalimangan (alkaline)-batteri av typen IEC 6LR61.

1. Dra bort styrdelen ⑪ från höljet på bevattningscomputern.
2. Sätt i batteriet i batterifacket ⑫.  
**Se till att batteriets poler Ⓟ kommer rätt.**  
*Displayen visar under 2 sekunder alla LCD-symboler (se 5. Programmering).*
3. Sätt på styrdelen ⑪ igen på höljet.

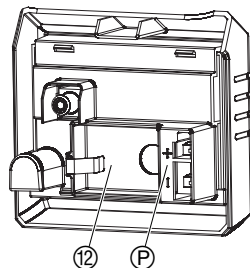

### **Anslutning av bevattningscomputern:**

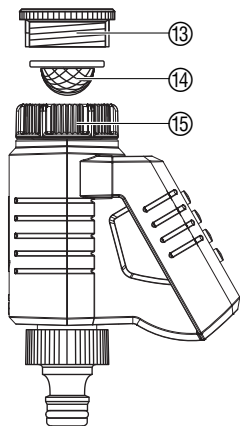

Bevattningscomputern är försedd med en överfallsmutter ⑮ för vattenkranar med 33,3 mm (G 1")-gänga. Bifogade adapterna ⑬ används för att ansluta Bevattningscomputern till vattenkranar med 26,5 mm (G 3/4")-gänga.

→ Sätt i smutssilen ⑭ i överfallsmuttern ⑮ och anslut bevattningscomputern till vattenkranen.



**Anslut sensor för  
markfuktighet eller regn  
(tillval):**

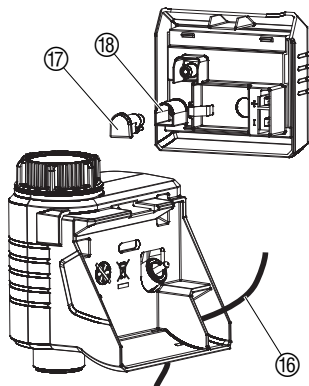

Förutom den tidsberoende bevattningen finns också möjlighet att ta med markfuktigheten eller nederbörden i bevattningsprogrammet.

**Observera:**

Är marken tillräckligt fuktig stoppas programmet eller så förhindras att programmet aktiveras. Den manuella bevattningen kan alltid göras oberoende av detta.

1. Dra bort styrdelen ⑪ från höljet på bevattningscomputern (se 4. Idrifttagning "Lägga i batteri").
2. Placera fuktighetsmätare **inom** bevattningsområdet – **eller** – regnsensor (ev. med förlängningskabel) **utanför** bevattningsområdet.
3. Dra sensorkabeln ⑯ genom öppningen i höljet.
4. Dra bort övertäckningen ⑰ och sätt i kontakten till sensorkabeln ⑯ i sensoranslutningen ⑱ på bevattningscomputern.

*Det kan ta upp till 1 min. tills sensorns status visas på displayen.*

För att ansluta äldre sensorer kan en **GARDENA Adapterkabel art. 1189-00.600.45** behövas, den finns att få hos GARDENA Service.

### Montering av stöldskydd (extra utrustning):

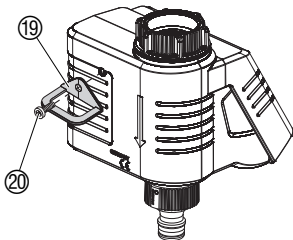

För att skydda din bevattningscomputer mot stöld kan du beställa **GARDENA Stöldskydd, art.nr. 1815-00.791.00** hos din GARDENA Service.

1. Skruva fast bygeln ①⑨ med skruven ②⑩ på bevattningscomputerns baksida.
2. Bygeln ①⑨ kan användas för att fästa en kedja.

Skruren kan efter iskruvningen inte skruvas ur.

## 5. Programmering

---

**Tips:** → Programmera bevattningscomputern när vattenkranen är stängd.

*På så vis förhindras att du blir ofrivilligt blöt.*

### Mata in bevattningsprogram:

För att ställa in programmet går det att ta bort styrdelen och göra programmeringen mobilt (se 4. Idrifttagning "**Sätta i batteri**").

Om inget program har matats in under 10 minuter. Växlar bevattningscykeln till "Off".

### Ställ bevattningslängd:

Bevattningslängden kan ställas in mellan 2 till 60 minuter (med 5 minuters intervall).

1. Tryck  knapp.

*Symbolen blinkar under programmering av bevattningslängd .*

2. Tryck  knapp tills önskad bevattningslängden är inställd (exempel: 30 minuter).

3. Tryck **OK** knapp.

*Bevattningslängden är lagrad.*

### Inställning av bevattningscykeln (dag / frekvens):

Bevattnings dagar kan ställas in på mellan dagligen(**24h**) och var 7:e dag (**7th**) och bevattningsfrekvens kan ställas in **1x** (varje 24h), **2x** (var 12:e timme) och **3x** (varje 8:e timme) på respektive bevattnings dag.

Bevattningsprogrammet utförs inte när ratten är inställd på **Off**.

1. Tryck  knapp.

*Symbolen blinkar under nuvarande bevattningsdagar.*

2. Fortsätt att trycka på  Knapp tills den önskade bevattningsdagar har ställts in (exempel: 2nd = varannan dag).

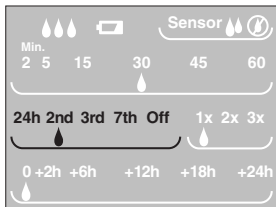
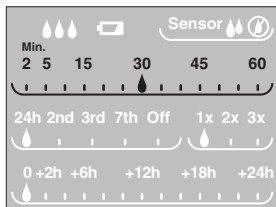

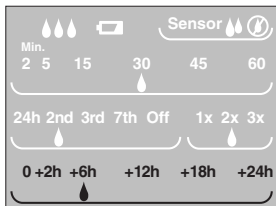
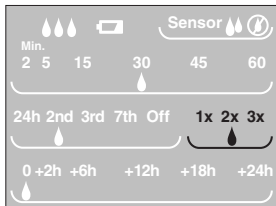

### Viktig information:

3. Tryck **OK** Knapp.

☹ *Symbolen blinkar under cykel vid programmering.*

4. Tryck  Knapp tills den önskade bevattningscykeln är satt (exemple: **2x** = 2 ggr dygnet).

5. Tryck **OK** Knapp.

*Bevattningscykeln lagras.*

### Ställa in tidsfördröjning av start:

Starttiden kan fördröjas i upp till 24 timmar (bevattningen startar vid ett senare tillfälle). Vid starttiden (0) vattning sker omedelbart (ventilen öppnar omedelbart).

1. Tryck  knapp.

☹ *Symbolen blinkar under programmering av bevattningslängd .*

2. Tryck  knapp tills önskad fördröjningstiden är inställd (exemple: **+6h** = Bevattningen startar om 6 timmar).

3. Tryck **OK** Knapp.

*Fördröjningen är sparad.*

Om bevattningsdagar är avstängda, är bevattningsprogrammet avaktiverat och varken bevattningslängden eller start tidsfördröjning kan ändras. Dock är manuell bevattning fortfarande möjligt. För att återaktivera välj vattnings dagar som inte är **Off**.

## Manuell bevattning:

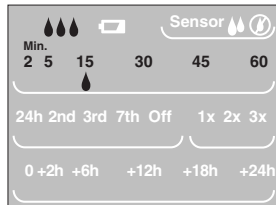
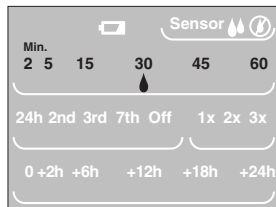

Ventilen kan öppnas eller stängas manuellt när som helst. En öppen programmerad ventil kan också stängas tidigare utan att ändra programdata (bevattningslängden, cykel och starttid). Kontrollpanelen måste vara monterad.

1. Tryck **Man.** Knapp.  
💧 *symbolen blinkar under valt tid.*  
*(30 minuter är förinställt) 10 sekunder på displayen.*
2. Medan vattningstiden blinkar, kan det ändras med knapp  (mellan **2** och **60** minuter) (exemple: **15** minuter) godkänn med **OK** knappen.  
*Ventilen öppnar.*
3. Tryck **Man.** knapp för att stänga tidigare. *Ventilen stänger*

Den valda manuella bevattningstiden sparas och är oberoende av bevattningslängden i programmet, dvs. den valda bevattningslängden är förinställd för varje framtida manuell öppning ventil.

Om ventilen har öppnats manuellt och en programmerad start av bevattnings period överlappar den manuella öppningstiden , aktiveras inte den programmerade starten .

**Exempel:** Ventilen öppnas 9:00 manuellt, öppningstiden är 15 minuter. Ett program med en starttid mellan 9:00 och 09:15 kommer inte att utföras i detta fall oberoende av bevattningslängd.

## 6. Urdrifftagning

---

**Lagring/  
vinterförvaring:**



1. För att skona batteriet, är det bättre att ta ut det (se 4. Idrifftagning).  
När batteriet sätts i igen under servintern, måste bevattningsprogrammet läggas in i igen.
2. Förvara styrenheten och ventilenheten på en torr plats.

**Avfallshantering:**  
(direktiv RL2002/96/EC)



Produkten får ej slängas som vanligt hushållsavfall utan måste lämnas på av kommunen anvisad miljöstation.

→ Viktigt: Lämna apparaten till den kommunala sophantering.

**Sophantering av förbrukade batterier:**

→ Lämna tillbaka förbrukade batterier till handlaren eller lämna till komunal sophantering.

Skrota endast batterier som är **helt urladdade**.

## 7. Skötsel

**Rengöra smutssilen:**

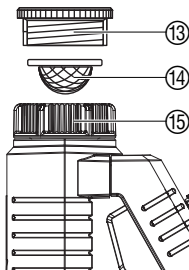

Smutssilen ⑭ bör kontrolleras med jämna mellanrum och rengöras om det behövs.

1. Skruva bort överfallsmuttern ⑮ på bevattningscomputern för hand från gängningen på vattenkranen (använd inte tång).
2. Skruva bort adaptern ⑬ i förekommande fall.
3. Ta ut och rengör smutssilen ⑭ på överfallsmuttern ⑮.
4. Montera bevattningscomputern igen (se 4. Idrifttagning "Ansluta Bevattningscomputern").

## 8. Åtgärda störningar

Störning	Möjliga orsaker	Åtgärd
Ingen display	Batteriet felaktigt inlagt.	→ Kontrollera batteripolerna (+/-).
	Batteriet är tomt.	→ Sätt i nytt (alkaline)-batteri.
	Temperaturen i displayen är högre än 60 °C.	Displayen visas igen när temperaturen sjunkit.
Manuell bevakning via vridknappen på On är inte möjligt	Batteri tomt (🔋 visas konstant).	→ Sätt i nytt (alkaline)-batteri.
	Stängd vattenkran.	→ Öppna vattenkranen.
	Styrenhet ej påsatt.	→ Sätt på styrenheten på höljet.
Bevakningsprogrammet körs inte (ingen bevakning)	Programinmatning/-ändring under eller kort före startimpuls.	→ Gör alltid inmatning/-ändring med god marginal till de programmerade starttiderna.
	Stängd vattenkran.	→ Öppna vattenkranen.



Störning	Möjliga orsaker	Åtgärd
Bevattningsprogrammet körs inte (ingen bevattning)	Fuktighetsmätare resp. regn-sensor anger tillräcklig fuktighet.	→ Vid torka: Kontrollera inställningen/placeringen för fuktighetsmätaren resp. regnsensorn.
	Styrenhet ej påsatt.	→ Sätt på styrenheten på höljet.
	Batteri tomt (  visas konstant).	→ Sätt i nytt (alkaline)-batteri.
Bevattningscomputern stänger inte av	Minsta flödesmängd under 20 l/h.	Anslut flera droppenheter.



Om annat fel uppstår, vänligen kontakta GARDENA service. Reparationer får endast utföras av GARDENA Service eller av återförsäljares kundtjänst auktoriserad av GARDENA.

## 9. Levererbara tillbehör

---

**GARDENA**  
Fuktighetsmätare

**art.nr. 1188**

---

**GARDENA**  
Elektronisk Regnsensor

**art.nr. 1189**

---

**GARDENA**  
Stölskydd

**art.nr. 1815-00.791.00**  
via **GARDENA Service**

---

**GARDENA**  
Adapterkabel

För anslutning av äldre  
GARDENA sensorer

**art.nr. 1189-00.600.45**  
via **GARDENA Service**

---

**GARDENA**  
Kabelförgrening

För att ansluta regn- och  
fuktighetssensor samtidigt

**art.nr. 1189-00.630.00**  
via **GARDENA Service**



## 10. Tekniska data

---

<b>Min./max. driftstryck:</b>	0,5 bar / 12 bar
<b>Temperaturintervall:</b>	5 °C till 60 °C
<b>Vätsketyp:</b>	Klart sötvatten
<b>Max. väsketemperatur:</b>	40 °C
<b>Antal programstyrda bevattningsprocedurer per dag:</b>	3 x (var 8 timmar.), 2x (var 12: e tim.), 1x (var 24 timmar.)
<b>Antal programstyrda bevattningsprocedurer per vecka:</b>	Daglig, var 2, 3 eller 7 dagar
<b>Bevattningstid:</b>	1 min. till 1 tim. 59 min.
<b>Brukbart batteri:</b>	1 x 9 V Alkalimangan (Alkaline), typ IEC 6LR61
<b>Batteriernas driftstid:</b>	ca 1 år

## 11. Service / Garanti

---

### *Garanti*

GARDENA lämnar 2 års garanti för denna produkt (från köpedatum). Garantin omfattar väsentliga fel på produkten som beror på fabriktions- eller materialfel och som påtalats oss före garantitidens utgång. Garantin innebär utbyte mot en produkt med perfekt funktion eller gratis reparation av den insända produkten om följande villkor är uppfyllda:

- Produkten har använts varsamt och enligt bruksanvisningen.
- Köparen eller någon annan får inte ha försökt reparera produkten.
- Garantin gäller ej för defekter på Bevattningscomputer genom felaktigt isatta batterier eller läckande batterier.
- Garantin gäller ej för skador genom frostinverkan.

Tillverkarens garanti gäller ej särskilda överenskommelser mellan återförsäljare och köpare.

Vid störningar ber vi dig kontakta inköpsstället tillsammans med bevis för inköpet och en felbeskrivning .



## **D Produkthaftung**

Wir weisen ausdrücklich darauf hin, dass wir nach dem Produkthaftungsgesetz nicht für durch unsere Geräte hervorgerufene Schäden einzustehen haben, sofern diese durch unsachgemäße Reparatur verursacht oder bei einem Teileaustausch nicht unsere Original GARDENA Teile oder von uns freigegebene Teile verwendet werden und die Reparatur nicht vom GARDENA Service oder dem autorisierten Fachmann durchgeführt wird. Entsprechendes gilt für Ergänzungsteile und Zubehör.

## **S Product Liability**

We expressly point out that, in accordance with the product liability law, we are not liable for any damage caused by our units if it is due to improper repair or if parts exchanged are not original GARDENA parts or parts approved by us, and, if the repairs were not carried out by a GARDENA Service Centre or an authorised specialist. The same applies to spare parts and accessories.

## **F Responsabilité**

Nous vous signalons expressément que GARDENA n'est pas responsable des dommages causés par ses appareils, dans la mesure où ces dommages seraient causés suite à une réparation non conforme, dans la mesure où, lors d'un échange de pièces, les pièces d'origine GARDENA n'auraient pas été utilisées, ou si la réparation n'a pas été effectuée par le Service Après-Vente GARDENA ou l'un des Centres SAV agréés GARDENA. Ceci est également valable pour tout ajout de pièces et d'accessoires autres que ceux préconisés par GARDENA.

## **NL Productaansprakelijkheid**

Wij wijzen er nadrukkelijk op, dat wij op grond van de wet aansprakelijkheid voor producten niet aansprakelijk zijn voor schade ontstaan door onze apparaten, indien deze door onvakkundige reparatie veroorzaakt zijn, of er bij het uitwisselen van onderdelen geen gebruik gemaakt werd van onze originele GARDENA onderdelen of door ons vrijgegeven onderdelen en de reparatie niet door de GARDENA technische dienst of de bevoegde vakman uitgevoerd werd. Ditzelfde geldt voor extra-onderdelen en accessoires.

<p><b>D EG-Konformitätserklärung</b></p> <p>Der Unterzeichnete Husqvarna AB, 561 82 Huskvarna, Sweden bestätigt, dass die nachfolgend bezeichneten Geräte in der von uns in Verkehr gebrachten Ausführung die Anforderungen der harmonisierten EU-Richtlinien, EU-Sicherheitsstandards und produktspezifischen Standards erfüllen. Bei einer nicht mit uns abgestimmten Änderung der Geräte verliert diese Erklärung ihre Gültigkeit.</p>	<p><b>I Dichiarazione di conformità alle norme UE</b></p> <p>La sottoscritta Husqvarna AB, 561 82 Huskvarna, Sweden, certifica che il prodotto qui di seguito indicato, nei modelli da noi commercializzati, è conforme alle direttive armonizzate UE nonché agli standard di sicurezza e agli standard specifici di prodotto. Qualunque modifica apportata al prodotto senza nostra specifica autorizzazione invalida la presente dichiarazione.</p>
<p><b>S EU Declaration of Conformity</b></p> <p>The undersigned Husqvarna AB, 561 82 Huskvarna, Sweden, hereby certifies that, when leaving our factory, the units indicated below are in accordance with the harmonised EU guidelines, EU standards of safety and product specific standards. This certificate becomes void if the units are modified without our approval.</p>	<p><b>E Declaración de conformidad de la UE</b></p> <p>El que subscribe Husqvarna AB, 561 82 Huskvarna, Sweden, declara que la presente mercancía, objeto de la presente declaración, cumple con todas las normas de la UE, en lo que a normas técnicas, de homologación y de seguridad se refiere. En caso de realizar cualquier modificación en la presente mercancía sin nuestra previa autorización, esta declaración pierde su validez.</p>
<p><b>F Certificat de conformité aux directives européennes</b></p> <p>Le constructeur, soussigné : Husqvarna AB, 561 82 Huskvarna, Sweden, déclare qu'à la sortie de ses usines le matériel neuf désigné ci-dessous était conforme aux prescriptions des directives européennes énoncées ci-après et conforme aux règles de sécurité et autres règles qui lui sont applicables dans le cadre de l'Union européenne. Toute modification portée sur ce produit sans l'accord express de Husqvarna supprime la validité de ce certificat.</p>	<p><b>P Certificado de conformidade da UE</b></p> <p>Os abaixo mencionados Husqvarna AB, 561 82 Huskvarna, Sweden, por este meio certificam que ao sair da fábrica o aparelho abaixo mencionado está de acordo com as directrizes harmonizadas da UE, padrões de segurança e de produtos específicos. Este certificado ficará nulo se a unidade for modificada sem a nossa aprovação.</p>
<p><b>NL EU-overeenstemmingsverklaring</b></p> <p>Ondergetekende Husqvarna AB, 561 82 Huskvarna, Sweden, bevestigt, dat het volgende genoemde apparaat in de door ons in de handel gebrachte uitvoering voldoet aan de eis van, en in overeenstemming is met de EU-richtlijnen, de EU-veiligheidsstandaard en de voor het product specifieke standaard. Bij een niet met ons afgestemde verandering aan het apparaat verliest deze verklaring haar geldigheid.</p>	

<p>Bezeichnung des Gerätes: Description of the unit: Désignation du matériel : Omschrijving van het apparaat: Descrizione del prodotto: Descripción de la mercancía: Descrição do aparelho:</p>	<p>Bewässerungscomputer Water Computer Programmateur d'arrosage Besproeiingscomputer Computer per irrigazione Programador de riego Computador de rega</p>	<p>Anbringungsjahr der CE-Kennzeichnung: Year of CE marking: Date d'apposition du marquage CE : Installatiejaar van de CE-aanduiding: Anno di rilascio della certificazione CE : Colocación del distintivo CE : Ano de marcação pela CE :</p> <p style="text-align: right;"><b>2013</b></p>	
<p>Typ: Type: Type : Typ: <b>EasyControl</b> Modello: Tipo: Tipo:</p>	<p>Art.-Nr.: Art. No.: Référence : Art. nr.: <b>1881</b> Art. : Art. N°: Art. N°:</p>	<p>Ulm, den 19.09.2013 Ulm, 19.09.2013 Fait à Ulm, le 19.09.2013 Ulm, 19-09-2013 Ulm, 19.09.2013 Ulm, 19.09.2013 Ulm, 19.09.2013</p>	<p>Der Bevollmächtigte Authorised representative Représentant légal Gemachtigde Rappresentante autorizzato Representante autorizado Representante autorizado</p>
<p>EU-Richtlinien: EU directives: Directives européennes : EU-richtlijnen: Direttive UE: Normativa UE: Directrizes da UE:</p>	<p><b>2004/108/EC</b> <b>2011/65/EC</b></p>		<p> Reinhard Pompe (Vice President)</p>
<p>Hinterlegte Dokumentation: Deposited Documentation: Documentation déposée :</p>	<p>GARDENA Technische Dokumentation M. Kugler 89079 Ulm GARDENA Technical Documentation M. Kugler 89079 Ulm Documentation technique GARDENA M. Kugler 89079 Ulm</p>		

**Deutschland / Germany**

GARDENA GmbH  
Central Service  
Hans-Lorenser-Straße 40  
D-89079 Ulm  
Produktfragen:  
(+49) 731 490-123  
Reparaturen:  
(+49) 731 490-290  
service@gardena.com

**Albania**

COBALT Sh.p.k.  
Rr. Siri Kodra  
1000 Tirana

**Argentina**

Husqvarna Argentina S.A.  
Av.del Libertador 5954 -  
Piso 11 - Torre B  
(C1428ARP) Buenos Aires  
Phone: (+54) 11 5194 5000  
info.gardena@  
ar.husqvarna.com

**Armenia**

Garden Land Ltd.  
61 Tigran Mets  
0005 Yerevan

**Australia**

Husqvarna Australia Pty. Ltd.  
Locked Bag 5  
Central Coast BC  
NSW 2252  
Phone: (+61) (0) 2 4352 7400  
customer.service@  
husqvarna.com.au

**Austria / Österreich**

Husqvarna Austria GmbH  
Consumer Products  
Industriezeile 36  
4010 Linz  
Tel.: (+43) 732 77 01 01 - 90  
consumer.service@husqvarna.at

**Azerbaijan**

Firm Progress  
a. Aliyev Str. 26A  
1052 Baku

**Belgium**

GARDENA Belgium NV/SA  
Sterrebeekstraat 163  
1930 Zaventem  
Phone: (+32) 2 720 92 12  
Mail: info@gardena.be

**Bosnia / Hercegovina**

SILK TRADE d.o.o.  
Industrijska zona Bukva bb  
74260 Tešanj

**Brazil**

Husqvarna do Brasil Ltda  
Av. Francisco Matarazzo,  
1400 – 19º andar  
São Paulo - SP  
CEP: 05001-903  
Tel: 0800-112252  
marketing.br.husqvarna@  
husqvarna.com.br

**Bulgaria**

Хускварна България ЕООД  
Бул. „Андрей Ляпчев“ № 72  
1799 София  
Тел.: (+359) 02/975 30 76  
www.husqvarna.bg

**Canada / USA**

GARDENA Canada Ltd.  
100 Summerlea Road  
Brampton, Ontario L6T 4X3  
Phone: (+1) 905 792 93 30  
info@gardenacanada.com

**Chile**

Maquinarias Agroforestales  
Ltda. (Maga Ltda.)  
Santiago, Chile  
Avda. Chesterton  
# 8355 comuna Las Condes  
Phone: (+56) 2 202 4417  
Dalton@maga.cl  
Zipcode: 7560330

Temuco, Chile  
Avda. Valparaiso # 01466  
Phone: (+56) 45 222 126  
Zipcode: 4780441

**China**

Husqvarna (China) Machinery  
Manufacturing Co., Ltd.  
No. 1355, Jia Xin Rd.,  
Ma Lu Zhen, Jia Ding Dist.,  
Shanghai  
201801  
Phone: (+86) 21 59159629  
Domestic Sales  
www.gardena.com.cn

**Colombia**

Husqvarna Colombia S.A.  
Calle 18 No. 68 D-31, zona  
Industrial de Montevideo  
Bogotá, Cundinamarca  
Tel. 571 2922700 ext. 105  
jairo.salazar@  
husqvarna.com.co

**Costa Rica**

Compania Exim  
Euroiberoamericana S.A.  
Los Colegios, Moravia,  
200 metros al Sur del Colegio  
Saint Francis - San José  
Phone: (+506) 297 68 83  
exim\_euro@racsa.co.cr

**Croatia**

SILK ADRIA d.o.o.  
Josipa Lončara 3  
10090 Zagreb  
Phone: (+385) 1 3794 580  
silk.adria@zg.t-com.hr

**Cyprus**

Med Marketing  
17 Digeni Akrita Ave  
P.O. Box 27017  
1641 Nicosia

**Czech Republic**

Husqvarna Cesko s.r.o.  
Türkova 2319/5b  
149 00 Praha 4 – Chodov  
Bezplatná infolinka:  
800 100 425  
servis@cz.husqvarna.com

**Denmark**

GARDENA / Husqvarna  
Consumer Outdoor Products  
Salgsafdelning Danmark  
Box 9003  
S-200 39 Malmö  
info@gardena.dk

**Dominican Republic**

BOSQUESA, S.R.L  
Carretera Santiago Licey  
Km. 5 ½  
Esquina Copal II.  
Santiago, Dominican Republic  
Phone: (+809) 736-0333  
joserbosquesa@claro.net.do

**Ecuador**

Husqvarna Ecuador S.A.  
Arupos E1-181 y 10 de Agosto  
Quito, Pichincha  
Tel. (+593) 22800739  
francisco.jacome@  
husqvarna.com.ec

**Estonia**

Husqvarna Eesti OÜ  
Consumer Outdoor Products  
Kesk tee 10, Aaviku küla  
Rae vald  
Harju maakond  
75305 Estonia  
kontakt.etj@husqvarna.ee

**Finland**

Oy Husqvarna Ab  
Consumer Outdoor Products  
Lautatarhankatu 8 B/ PL 3  
00581 HELSINKI  
info@gardena.fi

**France**

GARDENA France  
Immeuble Exposial  
9-11 allée des Pierres Mayettes  
ZAC des Barbannières, B.P. 99  
-F- 92232 GENNEVILLIERS  
cedex  
Tél. (+33) 01 40 85 30 40  
service.consommateurs@  
gardena.fr

**Georgia**

ALD Group  
Beliasvili 8  
1159 Tbilisi

**Great Britain**

Husqvarna UK Ltd  
Preston Road  
Aycliffe Industrial Park  
Newton Aycliffe  
County Durham  
DL5 6UP  
info.gardena@  
husqvarna.co.uk

**Greece**

ΕΛΛΑΣ Α.Ε.Β.Ε.  
Υπ/μα Ηφείστου 33Α  
Βι. Γλε. Κορωπίου  
194 00 Κορωπί Αττικής  
V.A.T. EL094094640  
Phone: (+30) 210 66 20 225  
info@husqvarna-consumer.gr

**Hungary**

Husqvarna Magyarorszag Kft.  
Ezred u. 1-3  
1044 Budapest  
Telefon: (+36) 1 251-4161  
vevoszolgalat.husqvarna@  
husqvarna.hu

**Iceland**

Ó. Johnson & Kaaber  
Tunguhalsi 1  
110 Reykjavik  
ooj@ojk.is

**Ireland**

Husqvarna UK Ltd  
Preston Road  
Aycliffe Industrial Park  
Newton Aycliffe  
County Durham  
DL5 6UP  
info.gardena@  
husqvarna.co.uk



**Italy**

Husqvarna Italia S.p.A.  
Via Como 72  
23868 VALMADRERA (LC)  
Phone: (+39) 0341.203.111  
info@gardenaitalia.it

**Japan**

KAKUICHI Co. Ltd.  
Sumitomo Realty &  
Development Kojimachi  
BLDG., 8F  
5-1 Nibanncyo  
Chiyoda-ku  
Tokyo 102-0084  
Phone: (+81) 33 264 4721  
m\_ishihara@kaku-ichi.co.jp

**Kazakhstan**

LAMED Ltd.  
155/1, Tazhibayevoi Str.  
050060 Almaty  
IP Schmidt  
Abayavenue 3B  
110 005 Kostanay

**Korea**

Kyung Jin Trading CO.,LTD.  
107-4, SunDuk Bld.,  
YangJae-dong,  
Seocho-gu,  
Seoul, (zipcode: 137-891)  
Phone: (+82) (0)2 574-6300

**Kyrgyzstan**

Alye Maki  
av. Moladaya Guardir J 3  
720014 Bishkek

**Latvia**

Husqvarna Latvija  
Consumer Outdoor Products  
Bākūžu iela 6  
LV-1024 Rīga  
info@husqvarna.lv

**Lithuania**

UAB Husqvarna Lietuva  
Consumer Outdoor Products  
Ateities pl. 77C  
LT-52104 Kaunas  
centras@husqvarna.lt

**Luxembourg**

Magasins Jules Neuberg  
39, rue Jacques Stas  
Luxembourg-Gasperich 2549  
Case Postale No. 12  
Luxembourg 2010  
Phone: (+352) 40 14 01  
api@neuberg.lu

**Mexico**

AFOSA  
Av. Lopez Mateos Sur # 5019  
Col. La Calma 45070  
Zapopan, Jalisco  
Mexico  
Phone: (+52) 33 3818-3434  
icornejo@afosa.com.mx

**Moldova**

Convel S.R.L.  
290A Muncestii Str.  
2002 Chisinau

**Netherlands**

GARDENA Nederland B.V.  
Postbus 50176  
1305 AD ALMERE  
Phone: (+31) 36 521 00 00  
info@gardena.nl

**Neth. Antilles**

Jonka Enterprises N.V.  
Sta. Rosa Weg 196  
P.O. Box 8200  
Curaçao  
Phone: (+599) 9 767 66 55  
pgm@jonka.com

**New Zealand**

Husqvarna New Zealand Ltd.  
PO Box 76-437  
Manukau City 2241  
Phone: (+64) (0) 9 9202410  
support.nz@husqvarna.co.nz

**Norway**

GARDENA  
Husqvarna Consumer  
Outdoor Products  
Salgskontor Norge  
Klevertveien 6  
1540 Vestby  
info@gardena.no

**Peru**

Husqvarna Perú S.A.  
Jr. Ramón Cárcamo 710  
Lima 1  
Tel: (+51) 1 3320400  
ext. 416  
juan.remuzgo@husqvarna.com

**Poland**

Husqvarna  
Poland Spółka z o.o.  
ul. Wysockiego 15 b  
03-371 Warszawa  
Phone: (+48) 22 330 96 00  
gardena@husqvarna.com.pl

**Portugal**

Husqvarna Portugal, SA  
Lagoa - Albarraque  
2635 - 595 Rio de Mouro  
Tel.: (+351) 21 922 85 30  
Fax : (+351) 21 922 85 36  
info@gardena.pt

**Romania**

Madex International Srl  
Soseaua Odaii 117 - 123,  
RO 013603  
București, S 1  
Phone: (+40) 21 352.76.03  
madex@ines.ro

**Russia**

ООО „Хускварна“  
141400, Московская обл.,  
г. Химки,  
улица Ленинградская,  
владение 39, стр.6  
Бизнес Центр  
„Химки Бизнес Парк“,  
помещение ОВ02\_04

**Serbia**

Domel d.o.o.  
Autoput za Novi Sad bb  
11273 Belgrade  
Phone: (+381) 1 18 48 88 12  
miroslav.jejina@domel.rs

**Singapore**

Hy-Ray PRIVATE LIMITED  
40 Jalan Pemimpin  
#02-08 Tat Ann Building  
Singapore 577185  
Phone: (+65) 6253 2277  
shiyang@hyray.com.sg

**Slovak Republic**

Husqvarna Česko s.r.o.  
Türkova 2319/5b  
149 00 Praha 4 - Chodov  
Bezplatná infolinka:  
800 154 044  
servis@sk.husqvarna.com

**Slovenia**

Husqvarna Austria GmbH  
Consumer Products  
Industriezeile 36  
4010 Linz  
Tel.: (+43) 732 77 01 01-90  
consumer.service@  
husqvarna.at

**South Africa**

Husqvarna  
South Africa (Pty) Ltd  
Postnet Suite 250  
Private Bag X6,  
Cascades, 3202  
South Africa  
Phone: (+27) 33 846 9700  
info@gardena.co.za

**Spain**

Husqvarna España S.A.  
C/ Basauri, nº 6  
La Florida  
28023 Madrid  
Phone: (+34) 91 708 05 00  
atencioncliente@gardena.es

**Suriname**

Agrofix n.v.  
Verlengde Hogestraat # 22  
Phone: (+597) 472426  
agrofix@sr.net  
Pobox : 2006  
Paramaribo  
Suriname-South America

**Sweden**

Husqvarna AB  
S-561 82 Huskvarna  
info@gardena.se

**Switzerland / Schweiz**

Husqvarna Schweiz AG  
Consumer Products  
Industriestrasse 10  
5506 Mägenwil  
Phone: (+41) (0) 848 800 464  
info@gardena.ch

**Turkey**

GARDENA Dost Diş Ticaret  
Mümesillik A.Ş.  
Sanayi Çad. Adil Sokak  
No: 1/B Kartal  
34873 Istanbul  
Phone: (+90) 216 38 93 939  
info@gardena-dost.com.tr

**Ukraine / Україна**

ТОВ «Хусварна Україна»  
вул. Васильківська, 34,  
офіс 204-р  
03022, Київ  
Тел. (+38) 044 498 39 02  
info@gardena.ua

**Uruguay**

FELI SA  
Entre Rios 1083 CP 11800  
Montevideo - Uruguay  
Tel: (+598) 22 03 18 44  
info@felisa.com.uy

**Venezuela**

Corporación Casa y Jardín C.A.  
Av. Caroní, Edif. Trezmen, PB.  
Colinas de Bello Monte.  
1050 Caracas.  
Tlf: (+58) 212 992 33 22  
info@casayjardin.net.ve

1881-20.960.02/1113  
© GARDENA  
Manufacturing GmbH  
D-89070 Ulm  
http://www.gardena.com